

平成25年度 長岡市スポーツ少年団冬季ミニバスケットボール大会

男子予選リーグ(1月19日) 北部体育館/新組小学校(Hリーグ)

Aリーグ

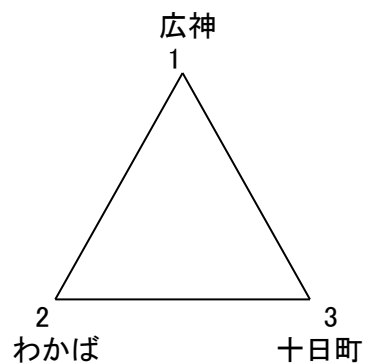

Bリーグ

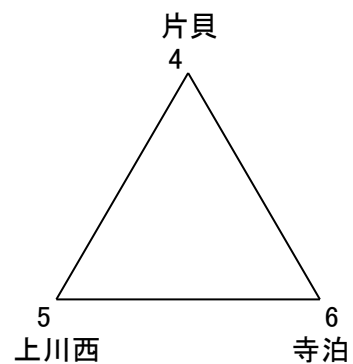

Cリーグ

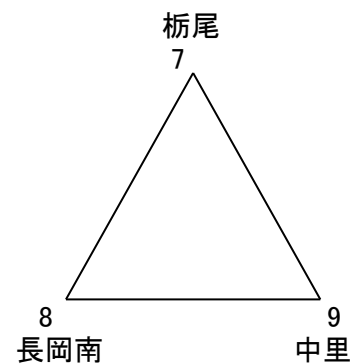

Dリーグ

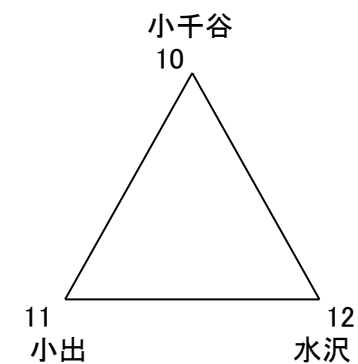

Eリーグ

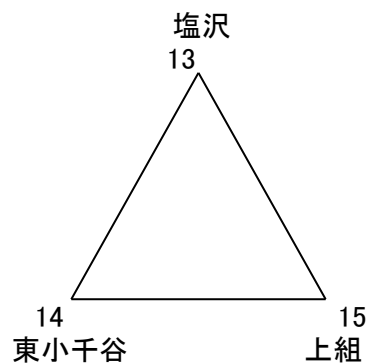

Fリーグ

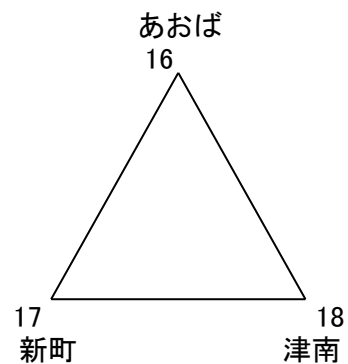

Gリーグ

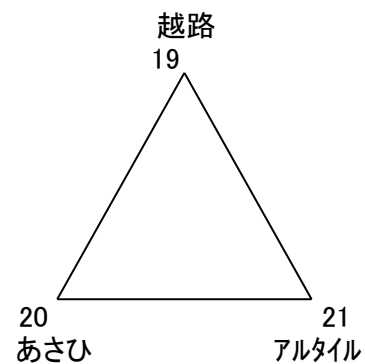

Hリーグ

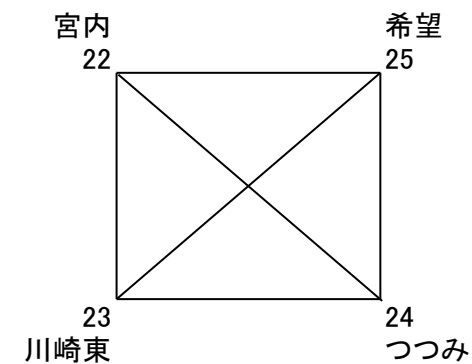

平成25年度 長岡市スポーツ少年団冬季ミニバスケットボール大会

男子

Aリーグ	広神	わかば	十日町	勝敗	得失点	順位
広神		52 (31 - 0 / 21 - 19) 19	61 (25 - 12 / 36 - 6) 18		76	1
わかば	19 (0 - 31 / 19 - 21) 52		23 (6 - 4 / 17 - 13) 17		-27	2
十日町	18 (12 - 25 / 6 - 36) 61	17 (4 - 6 / 13 - 17) 23			-49	3

Bリーグ	片貝	上川西	寺泊	勝敗	得失点	順位
片貝		32 (13 - 12 / 19 - 11) 23	39 (18 - 9 / 21 - 14) 23		25	1
上川西	23 (12 - 13 / 11 - 19) 32		30 (12 - 13 / 18 - 13) 26		-5	2
寺泊	23 (9 - 18 / 14 - 21) 39	26 (13 - 12 / 13 - 18) 30			-20	3

Cリーグ	栃尾	長岡南	中里	勝敗	得失点	順位
栃尾		58 (28 - 8 / 30 - 13) 21	74 (39 - 3 / 35 - 12) 15		96	1
長岡南	21 (8 - 28 / 13 - 30) 58		26 (11 - 21 / 15 - 30) 51		-62	3
中里	15 (3 - 39 / 12 - 35) 74	51 (21 - 11 / 30 - 15) 26			-34	2

Dリーグ	小千谷	小出	水沢	勝敗	得失点	順位
小千谷		55 (43 - 3 / 12 - 21) 24	41 (27 - 6 / 14 - 20) 26		46	1
小出	24 (3 - 43 / 21 - 12) 55		23 (8 - 14 / 15 - 19) 33		-41	3
水沢	26 (6 - 27 / 20 - 14) 41	33 (14 - 8 / 19 - 15) 23			-5	2

Eリーグ	塩沢	東小千谷	上組	勝敗	得失点	順位
塩沢		28 (15 - 11 / 13 - 13) 24	35 (12 - 6 / 23 - 13) 19		20	1
東小千谷	24 (11 - 15 / 13 - 13) 28		54 (14 - 24 / 40 - 16) 40		10	2
上組	19 (6 - 12 / 13 - 23) 35	34 (24 - 14 / 10 - 40) 54			-36	3

Fリーグ	あおば	新町	津南	勝敗	得失点	順位
あおば		40 (18 - 14 / 22 - 10) 24	42 (25 - 13 / 17 - 16) 29		29	1
新町	24 (14 - 18 / 10 - 22) 40		37 (16 - 26 / 21 - 19) 45		-24	3
津南	29 (13 - 25 / 16 - 17) 42	45 (26 - 16 / 19 - 21) 37			-5	2

Gリーグ	越路	あさひ	アルタイル	勝敗	得失点	順位
越路		41 (23 - 4 / 18 - 12) 16	26 (15 - 23 / 11 - 19) 42		9	2
あさひ	16 (4 - 23 / 12 - 18) 41		15 (5 - 22 / 10 - 22) 44		-54	3
アルタイル	42 (23 - 15 / 19 - 11) 26	44 (22 - 5 / 22 - 10) 15			45	1

Hリーグ	宮内	川崎東	つつみ	希望	勝敗	得失点	順位
宮内		0 () 0	109 (70 - 0 / 39 - 4) 4	50 (20 - 23 / 30 - 32) 55		105	2
川崎東	0 () 0		98 (59 - 5 / 39 - 7) 12	14 (9 - 26 / 5 - 56) 82		86	3
つつみ	4 (0 - 70 / 4 - 39) 109	12 (5 - 59 / 7 - 39) 98		0 () 0		-191	4
希望	55 (23 - 20 / 32 - 30) 50	82 (26 - 9 / 56 - 5) 14	0 () 0			73	1

平成25年度 長岡市スポーツ少年団冬季ミニバスケットボール大会

男子決勝トーナメント(1月25日)

北部体育館

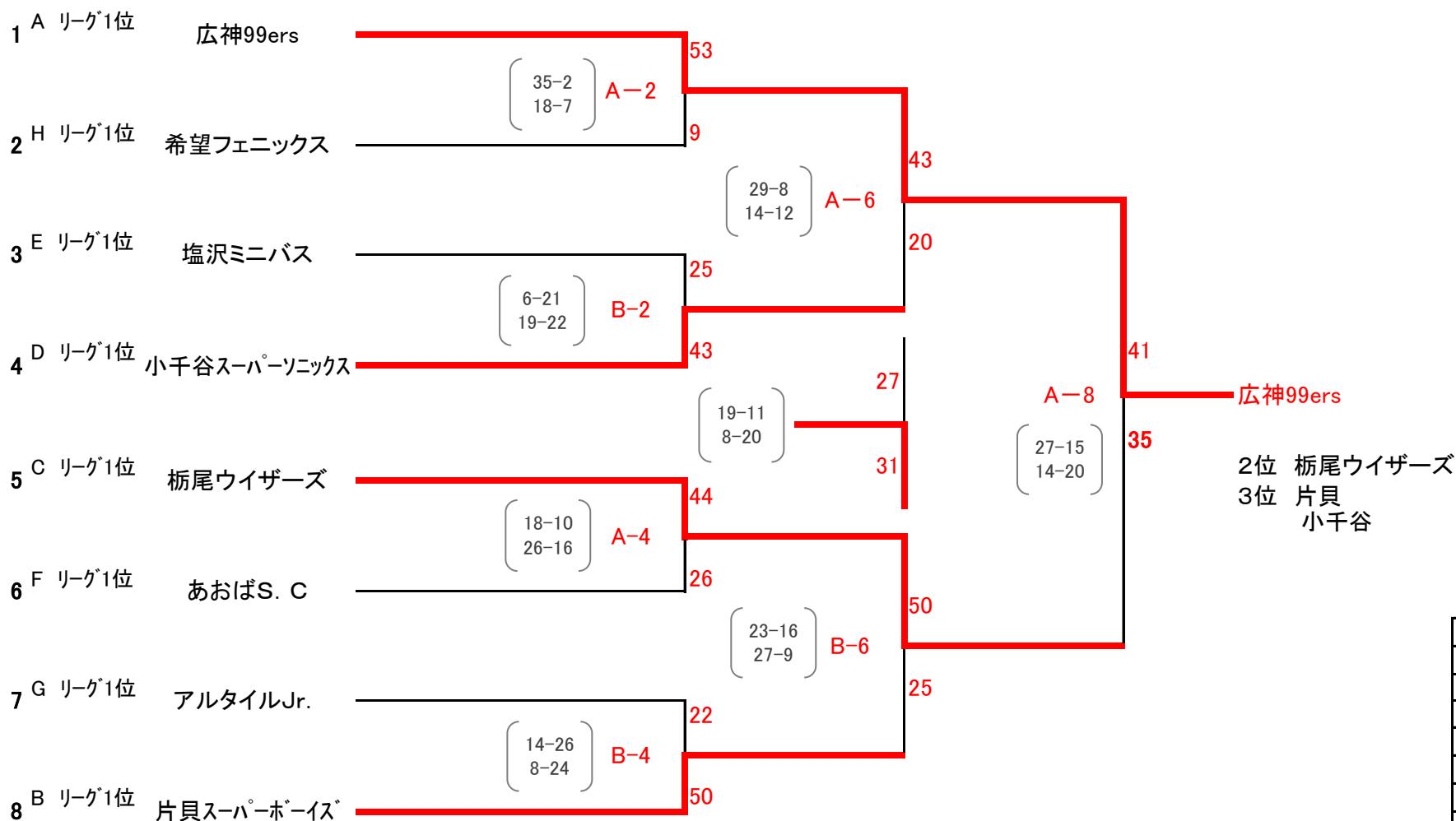

試合時間	
8:00~	開場
9:00~	第1試合
10:00~	第2試合
11:00~	第3試合
12:00~	第4試合
13:00~	第5試合
14:00~	第6試合
15:00~	第7試合
16:00~	第8試合
17:10~	閉会式

平成25年度 長岡市スポーツ少年団冬季ミニバスケットボール大会

女子予選リーグ(1月18日) 北部体育館

Iリーグ

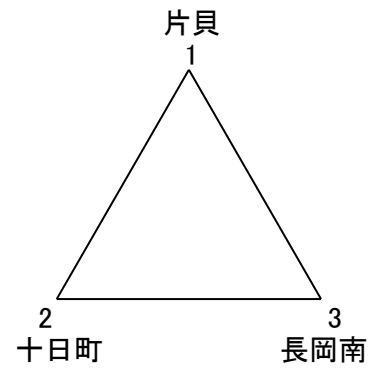

Jリーグ

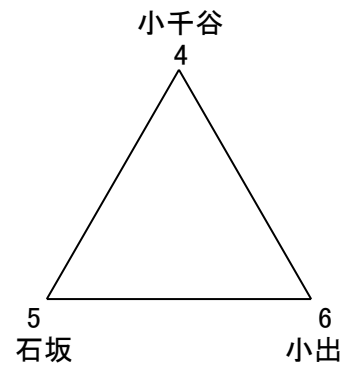

Kリーグ

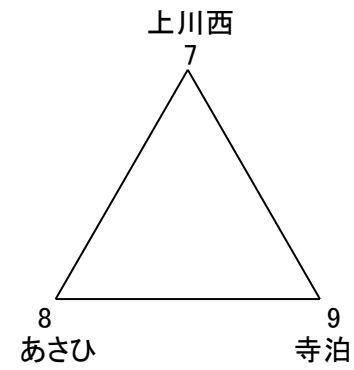

Lリーグ

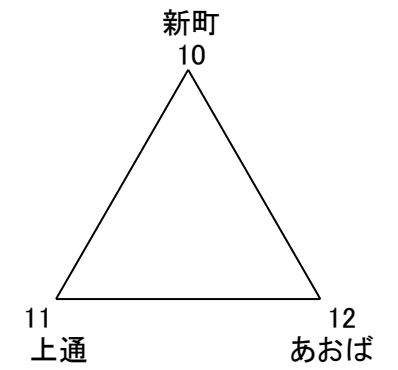

Mリーグ

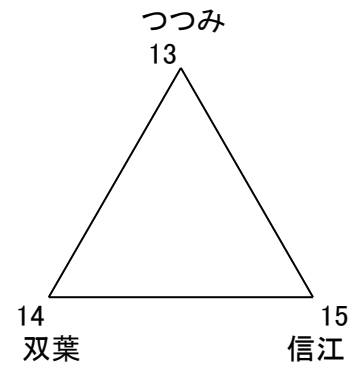

Nリーグ

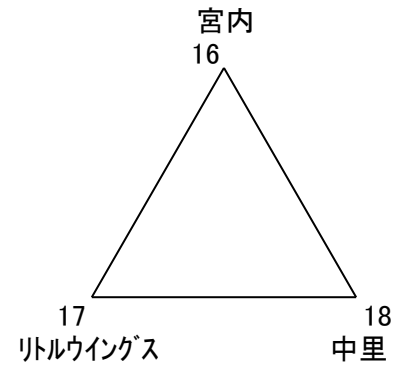

Oリーグ

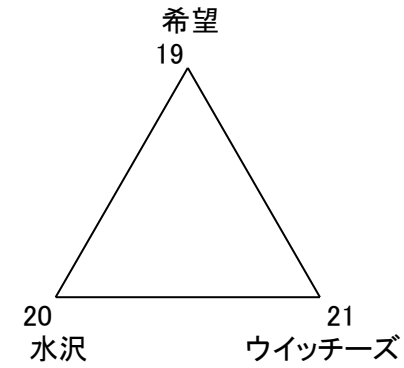

Pリーグ

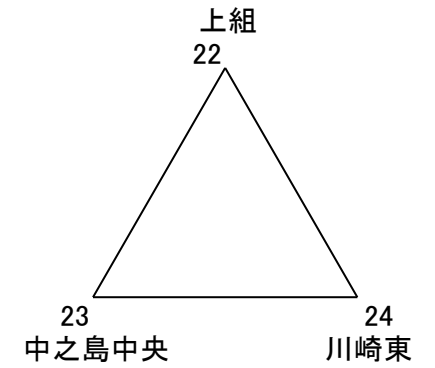

平成25年度 長岡市スポーツ少年団冬季ミニバスケットボール大会

女子

Iリーグ	片貝	十日町	長岡南	勝敗	得失点	順位
片貝		69 (35 - 1 / 34 - 0) 1	59 (31 - 0 / 28 - 10) 10		117	1
十日町	1 (1 - 35 / 0 - 34) 69		21 (8 - 24 / 13 - 16) 40		-87	3
長岡南	10 (0 - 31 / 10 - 28) 59	40 (24 - 8 / 16 - 13) 21			-30	2
Jリーグ	小千谷	石坂	小出	勝敗	得失点	順位
小千谷		68 (33 - 2 / 35 - 9) 11	45 (20 - 6 / 25 - 2) 8		94	1
石坂	11 (2 - 33 / 9 - 35) 68		6 (2 - 20 / 4 - 10) 30		-81	3
小出	8 (6 - 20 / 2 - 25) 45	30 (20 - 2 / 10 - 4) 6			-13	2
Kリーグ	上川西	あさひ	寺泊	勝敗	得失点	順位
上川西		32 (13 - 7 / 19 - 6) 13	73 (33 - 7 / 40 - 8) 15		77	1
あさひ	13 (7 - 13 / 6 - 19) 32		32 (16 - 7 / 16 - 7) 14		-1	2
寺泊	15 (7 - 33 / 8 - 40) 73	14 (7 - 16 / 7 - 16) 32			-76	3
Lリーグ	新町	上通	あおば	勝敗	得失点	順位
新町		76 (41 - 2 / 35 - 7) 9	45 (21 - 10 / 24 - 14) 24		88	1
上通	9 (2 - 41 / 7 - 35) 76		18 (6 - 32 / 12 - 27) 59		-108	3
あおば	24 (10 - 21 / 14 - 24) 45	59 (32 - 6 / 27 - 12) 18			20	2
Mリーグ	つつみ	双葉	信江	勝敗	得失点	順位
つつみ		68 (34 - 10 / 34 - 17) 27	47 (17 - 14 / 30 - 8) 22		66	1
双葉	27 (10 - 34 / 17 - 34) 68		17 (6 - 22 / 11 - 24) 46		-70	3
信江	22 (14 - 17 / 8 - 30) 47	46 (22 - 6 / 24 - 11) 17			4	2
Nリーグ	宮内	リトルウイングス	中里	勝敗	得失点	順位
宮内		46 (32 - 6 / 14 - 11) 17	19 (12 - 19 / 7 - 16) 35		13	2
リトルウイングス	17 (6 - 32 / 11 - 14) 46		22 (8 - 44 / 14 - 23) 67		-74	3
中里	35 (19 - 12 / 16 - 7) 19	67 (44 - 8 / 23 - 14) 22			61	1
Oリーグ	希望	水沢	ウィッチーズ	勝敗	得失点	順位
希望		36 (28 - 2 / 8 - 12) 14	22 (15 - 15 / 7 - 14) 29		15	2
水沢	14 (2 - 28 / 12 - 8) 36		9 (5 - 24 / 4 - 42) 66		-79	3
ウィッチーズ	29 (15 - 15 / 14 - 7) 22	66 (24 - 5 / 42 - 4) 9			64	1
Pリーグ	上組	中之島中央	川崎東	勝敗	得失点	順位
上組		64 (43 - 4 / 21 - 12) 16	35 (17 - 10 / 18 - 20) 30		53	1
中之島中央	16 (4 - 43 / 12 - 21) 64		17 (1 - 33 / 16 - 10) 43		-74	3
川崎東	30 (10 - 17 / 20 - 18) 35	43 (33 - 1 / 10 - 16) 17			21	2

平成25年度 長岡市スポーツ少年団冬季ミニバスケットボール大会

女子決勝トーナメント(1月25日)

北部体育館

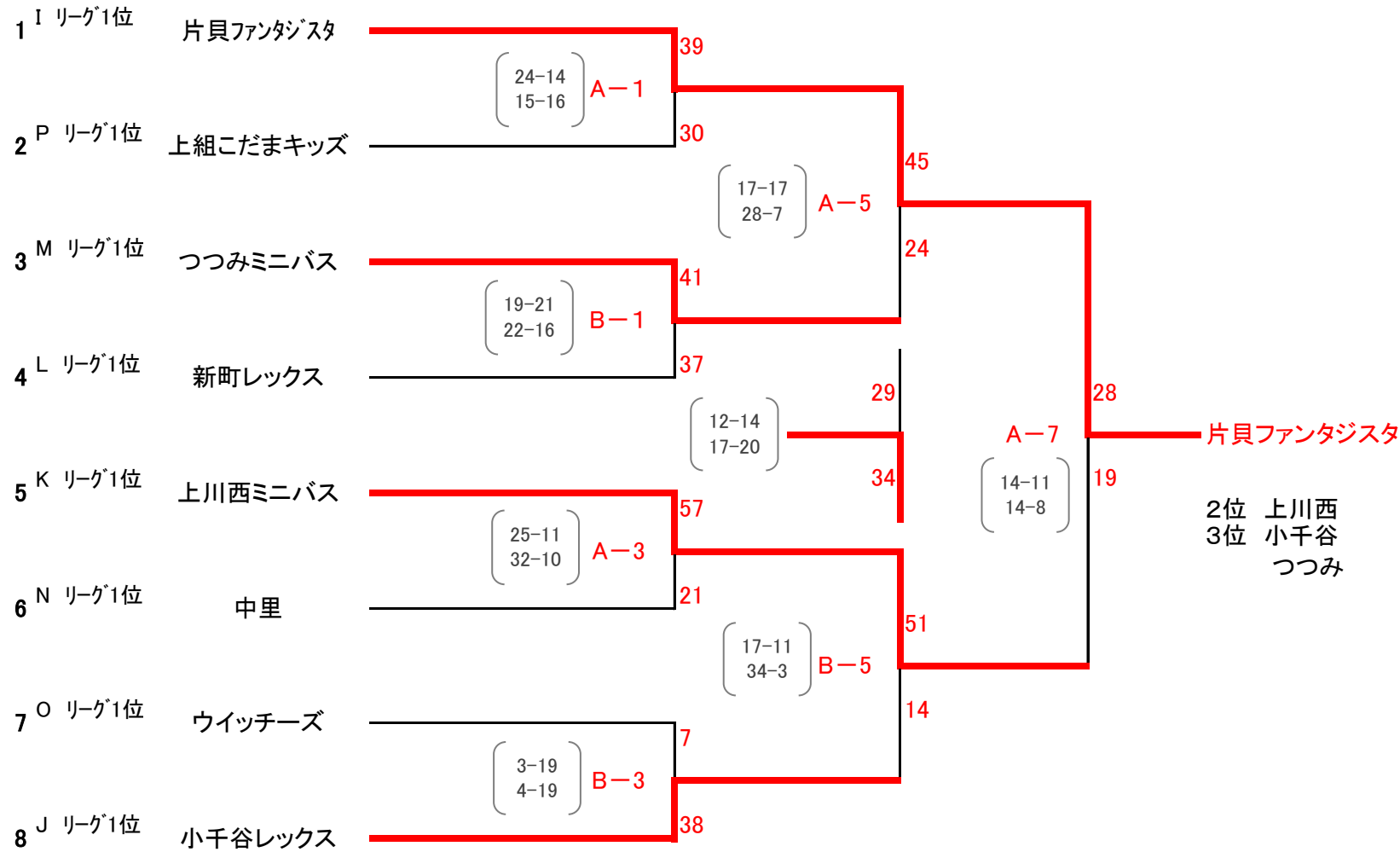

試合時間	
8:00~	開場
9:00~	第1試合
10:00~	第2試合
11:00~	第3試合
12:00~	第4試合
13:00~	第5試合
14:00~	第6試合
15:00~	第7試合
16:00~	第8試合
17:10~	閉会式