

# 平成30年度長岡市スポーツ少年団冬季ミニバスケットボール大会

## 男子予選リーグ(1月14日)

A リーグ	小千谷スーパーソニックス	新町レックス	小出ミニバス	勝敗	得失点	順位
小千谷スーパーソニックス		43 (30 - 11) 35 (13 - 24)	69 (33 - 2) 5 (36 - 3)	2-0	72	1
新町レックス	35 (11 - 30) 43 (24 - 13)		82 (35 - 8) 18 (47 - 10)	1-1	56	2
小出ミニバス	5 (2 - 33) 69 (3 - 36)	18 (8 - 35) 82 (10 - 47)		0-2	-128	3

B リーグ	つつみミニバス	川崎東	水沢ウインズ	勝敗	得失点	順位
つつみミニバス		48 (32 - 12) 34 (16 - 22)	53 (29 - 11) 29 (24 - 18)	2-0	38	1
川崎東	34 (12 - 32) 48 (22 - 16)		40 (26 - 5) 22 (14 - 17)	1-1	4	2
水沢ウインズ	29 (11 - 29) 53 (18 - 24)	22 (5 - 26) 40 (17 - 14)		0-2	-42	3

C リーグ	宮内DJ	東小千谷GF	津南Bスリー	勝敗	得失点	順位
宮内DJ		62 (24 - 24) 44 (38 - 20)	71 (33 - 8) 18 (38 - 10)	2-0	71	1
東小千谷GF	44 (24 - 24) 62 (20 - 38)		42 (19 - 21) 47 (23 - 26)	0-2	-23	3
津南Bスリー	18 (8 - 33) 71 (10 - 38)	47 (21 - 19) 42 (26 - 23)		1-1	-48	2

D リーグ	塩沢ミニバス	アルタイルJr	長岡南F	勝敗	得失点	順位
塩沢ミニバス		61 (43 - 15) 35 (18 - 20)	70 (40 - 6) 19 (30 - 13)	2-0	77	1
アルタイルJr	35 (15 - 43) 61 (20 - 18)		45 (16 - 17) 40 (29 - 23)	1-1	-21	2
長岡南F	19 (6 - 40) 70 (13 - 30)	40 (17 - 16) 45 (23 - 29)		0-2	-56	3

E リーグ	広神99ers	上川西ミニバス	あさひシューターズ*	勝敗	得失点	順位
広神99ers		70 (29 - 7) 20 (41 - 13)	67 (35 - 20) 26 (32 - 6)	2-0	91	1
上川西ミニバス	20 (7 - 29) 70 (13 - 41)		19 (11 - 25) 49 (8 - 24)	0-2	-80	3
あさひシューターズ*	26 (20 - 35) 67 (6 - 32)	49 (25 - 11) 19 (24 - 8)		1-1	-11	2

F リーグ	越路Jr.	堀之内LYNX	中里ミニバス	あおばSC	勝敗	得失点	順位
越路Jr.		0 ( - ) 0 ( - )	48 (16 - 20) 49 (32 - 29)	39 (12 - 14) 23 (27 - 9)	1-1		3
堀之内LYNX	0 (0 - 0) 0 (0 - 0)		56 (31 - 16) 48 (25 - 32)	56 (36 - 27) 54 (20 - 27)	0-2		1
中里ミニバス	49 (20 - 16) 48 (29 - 32)	48 (16 - 31) 56 (32 - 25)		0 ( - ) 0 ( - )	1-1		2
あおばSC	23 (14 - 12) 39 (9 - 27)	54 (27 - 36) 56 (27 - 20)	0 (0 - 0) 0 (0 - 0)		0-2		4

G リーグ	片貝スーパーホーイズ*	上組こだまキッズ	希望フェニックス	栃尾ウイザーズ	勝敗	得失点	順位
片貝スーパーホーイズ*		0 ( - ) 0 ( - )	34 (22 - 11) 28 (12 - 17)	45 (21 - 11) 22 (24 - 11)	2-0		1
上組こだまキッズ	0 (0 - 0) 0 (0 - 0)		39 (26 - 24) 56 (13 - 32)	38 (19 - 24) 45 (19 - 21)	0-2		4
希望フェニックス	28 (11 - 22) 34 (17 - 12)	56 (24 - 26) 39 (32 - 13)		0 ( - ) 0 ( - )	1-1		3
栃尾ウイザーズ	22 (11 - 21) 45 (11 - 24)	45 (24 - 19) 38 (21 - 19)	0 (0 - 0) 0 (0 - 0)		1-1		2

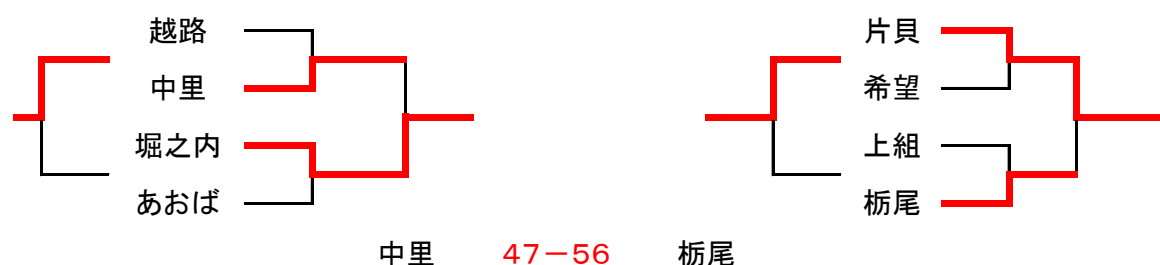

# 平成30年度長岡市スポーツ少年団冬季ミニバスケットボール大会

## 女子予選リーグ (1月26日)

### Hリーグ

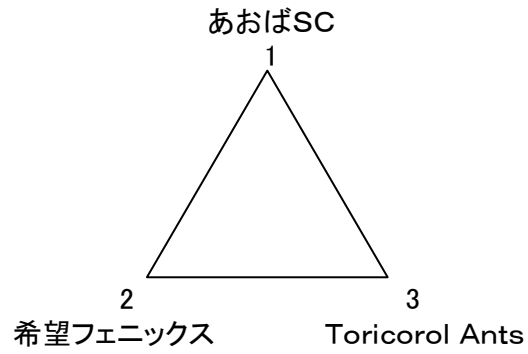

### Iリーグ

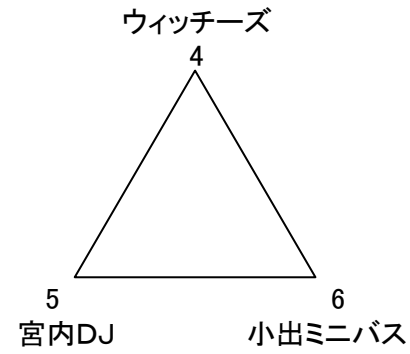

### Jリーグ

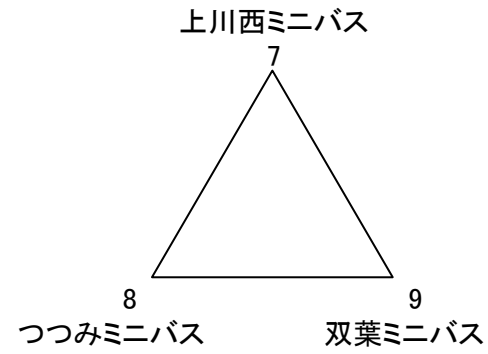

### Kリーグ

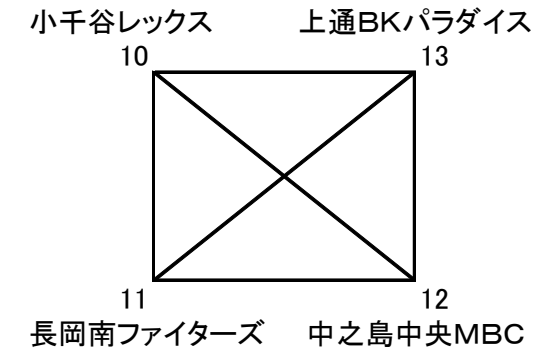

※各リーグは2位までが決勝トーナメント進出

## 女子予選リーグ 長岡市中之島体育館 26日

試合時間		Aコート			Bコート		
8:00~	開場						
8:20~	開会式	淡色		濃色	濃色		濃色
8:45~	第1試合	1	VS	2	4	VS	5
9:45~	第2試合	7	VS	8	10	VS	12
10:45~	第3試合	11	VS	13	2	VS	3
11:45~	第4試合	5	VS	6	8	VS	9
12:45~	第5試合	B2勝者	VS	A3敗者	A3勝者	VS	B2敗者
13:45~	第6試合	1	VS	3			
14:45~	第7試合	4	VS	6			
16:45~	第8試合	7	VS	9			

※各リーグ2位まで決勝トーナメント進出

※試合時間 6-1-6-ハーフ3分-6-1-6とする(ハーフ練習無し)

※対戦表において 左側:淡色 右側:濃色

平成30年度長岡市スポーツ少年団冬季ミニバスケットボール大会

女子予選リーグ(1月26日)

Hリーグ	あおばSC	希望フェニックス	Toricorol Ants	勝敗	得失点	順位
あおばSC		0 ( - ) 0	0 ( - ) 0		0	
希望フェニックス	0 ( 0 - 0 ) 0		0 ( - ) 0		0	
Toricorol Ants	0 ( 0 - 0 ) 0	0 ( 0 - 0 ) 0			0	

Iリーグ	ウイッチーズ	宮内DJ	小出ミニバス	勝敗	得失点	順位
ウイッチーズ		0 ( - ) 0	0 ( - ) 0		0	
宮内DJ	0 ( 0 - 0 ) 0		0 ( - ) 0		0	
小出ミニバス	0 ( 0 - 0 ) 0	0 ( 0 - 0 ) 0			0	

Jリーグ	上川西ミニバス	つつみミニバス	双葉ミニバス	勝敗	得失点	順位
上川西ミニバス		0 ( - ) 0	0 ( - ) 0		0	
つつみミニバス	0 ( 0 - 0 ) 0		0 ( - ) 0		0	
双葉ミニバス	0 ( 0 - 0 ) 0	0 ( 0 - 0 ) 0			0	

Kリーグ	小千谷レックス	長岡南ファイターズ	中之島中央MBC	上通BKパラダイス	勝敗	得失点	順位
小千谷レックス		0 ( - ) 0	0 ( - ) 0	0 ( - ) 0		0	
長岡南ファイターズ	0 ( 0 - 0 ) 0		0 ( - ) 0	0 ( - ) 0		0	
中之島中央MBC	0 ( 0 - 0 ) 0	0 ( 0 - 0 ) 0		0 ( - ) 0		0	
上通BKパラダイス	0 ( 0 - 0 ) 0	0 ( 0 - 0 ) 0	0 ( 0 - 0 ) 0			0	

# 平成30年度長岡市スポーツ少年団冬季ミニバスケットボール大会

男子決勝トーナメント(1月27日)

会場 長岡市民体育館

※Aコート:次試合優先アップコート

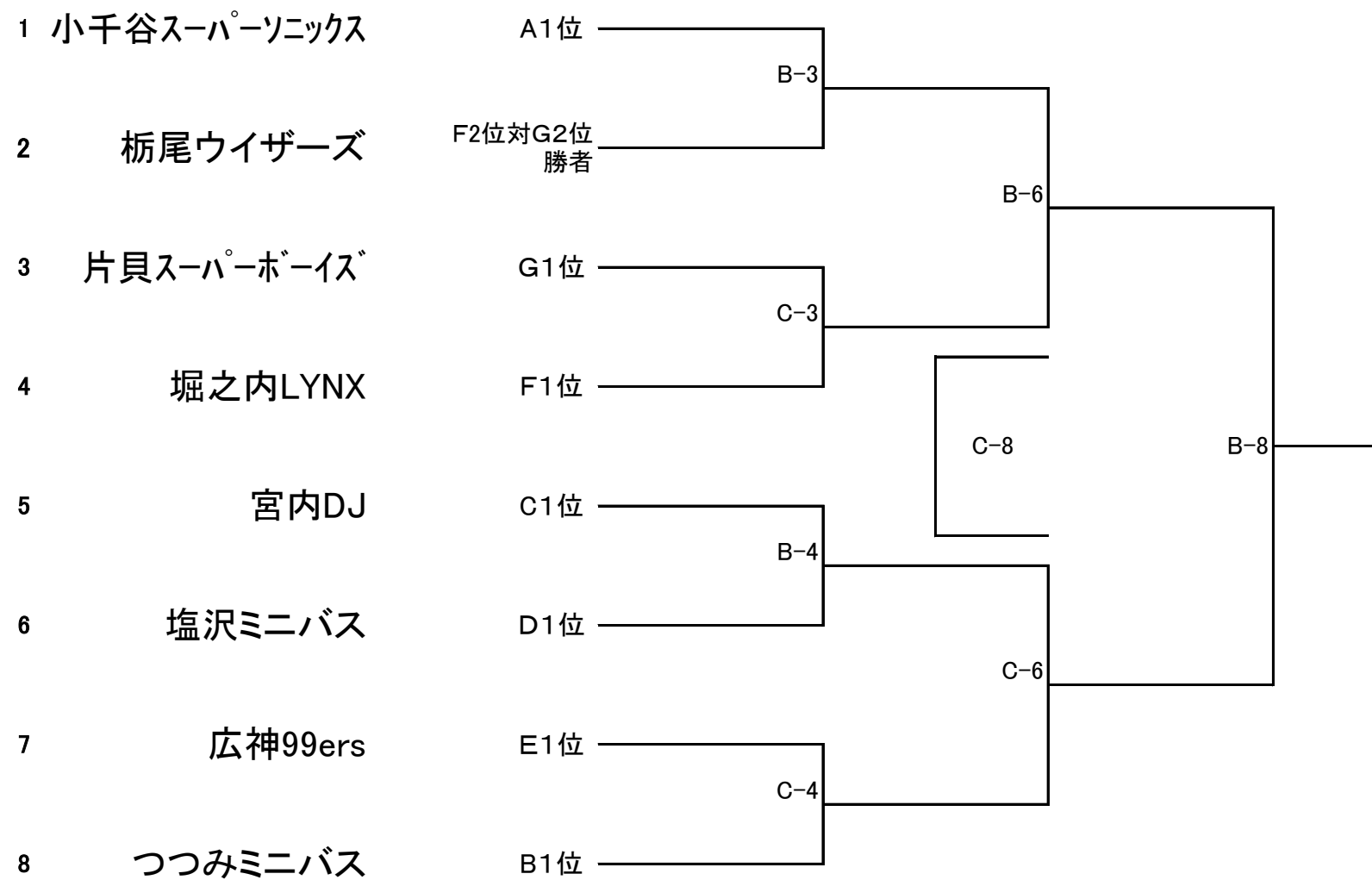

試合時間	
8:00	開場
9:00~	第1試合
10:00~	第2試合
11:00~	第3試合
12:00~	第4試合
13:00~	第5試合
14:00~	第6試合
15:00~	第7試合
16:00~	第8試合

# 平成30年度長岡市スポーツ少年団冬季ミニバスケットボール大会

女子決勝トーナメント(1月27日)

会場 長岡市民体育館

※Aコート:次試合優先アップコート

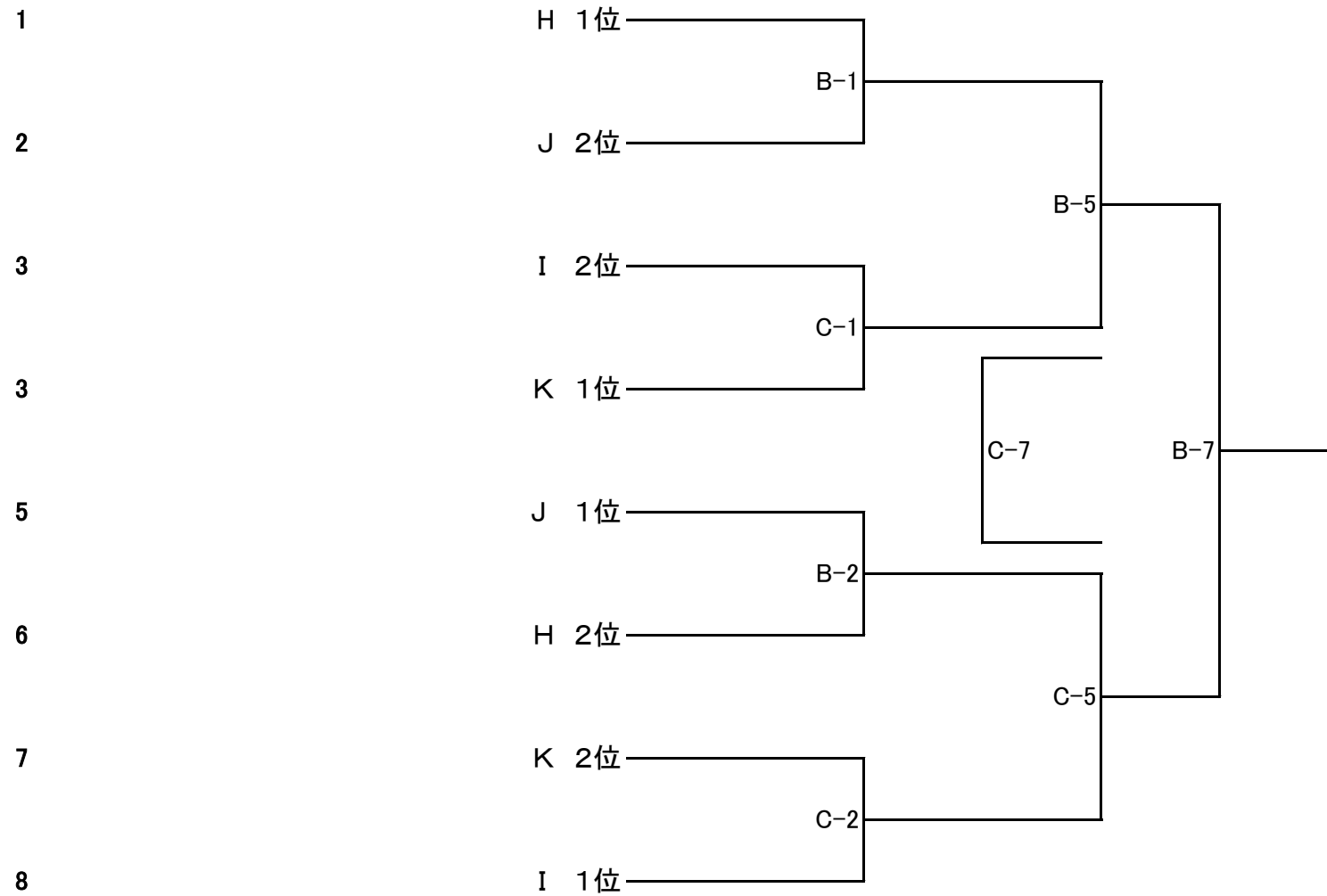

試合時間	
8:00	開場
9:00~	第1試合
10:00~	第2試合
11:00~	第3試合
12:00~	第4試合
13:00~	第5試合
14:00~	第6試合
15:00~	第7試合
16:00~	第8試合